



Die besten Kletterwände für Dein Kind

Kletterwand Fynn



AUFBAUANLEITUNG

Kletterwand Fynn

AUFBAUANLEITUNG

WICHTIGE HINWEISE ZUR MONTAGE.

BITTE GENAU DURCHLESEN UND JEDEN ANWEISUNGSSCHRITT GENAU UMSETZEN.



WARNHINWEIS:

Für Kinder unter 3 Jahren nicht geeignet.

Ausschließlich unter der Aufsicht von Erwachsenen verwenden.

Kleinteile können eine Erstickungsgefahr darstellen.

Der Aufbau lässt sich am besten durch zwei erwachsene Personen umsetzen.

Herabstürzende Teile können schwere oder lebensbedrohliche Verletzungen durch Einklemmen verursachen. Zur Vermeidung eines Herabfallens muss die Kletterwand sicher an der Wand fixiert werden.

Die Montage sollte von einem Experten vorgenommen werden, um das Risiko eines Herabfallens des Möbelstücks und daraus resultierender Unfälle oder Schäden zu minimieren. Die mitgelieferten Wandbefestigungsteile sind ausschließlich für Beton- und Ziegelwände gedacht. Bitte verwende Befestigungsmaterial, das für die Beschaffenheit deiner Wände geeignet ist. Überprüfe die Eignung des Wandmaterials, um die ausreichende Tragkraft der Befestigung zu gewährleisten. Bei Unsicherheiten bezüglich des passenden Befestigungsmaterials lasse dich bitte im Fachhandel beraten.

Hinweis zur Materialbeschaffenheit:

Unsere Kletterwände bestehen aus massivem, unbehandeltem Holz – einem natürlichen Werkstoff, der auf Temperaturschwankungen und Luftfeuchtigkeit reagieren kann. Dabei können vereinzelt feine Haarrisse im Holz auftreten. Diese entstehen durch natürliche Spannungen im Material und sind ein typisches Merkmal von Massivholz. Sie beeinträchtigen weder die Sicherheit noch die Stabilität des Produkts.

Pflegeempfehlungen:

Nur im Innenbereich verwenden. Entferne den Staub regelmäßig, indem du stets entlang der Holzmaserung wischst. Zum Nachreiben eignet sich ein trockenes Tuch.

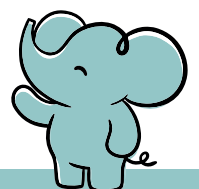

Lieferumfang

Das ist in deinem Paket enthalten:

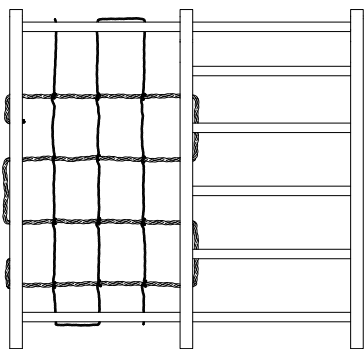

1 x Fynn, bestehend aus zwei vormontierten Elementen

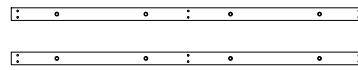
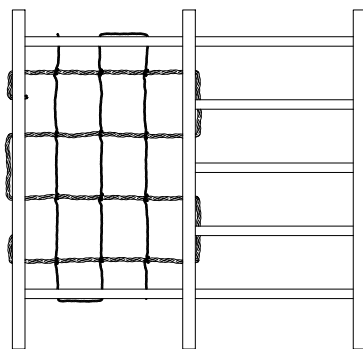

2 x Montagebalken

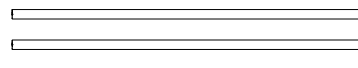

2 x Sprossen für Überhang

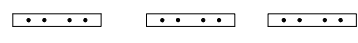

3 x Verbindungshölzer

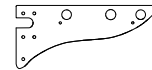

1 x Mittelteil

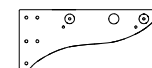

1 x Seitenteil, rechts

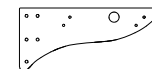

1 x Seitenteil, links



15 x Schraube & Hülse **A**

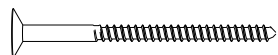

24 x Schraube **B**

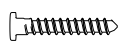

4 x Schraube **C**

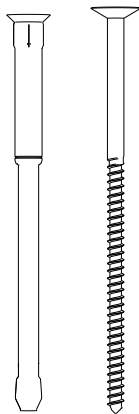

8 x Schraube & Dübel **D**

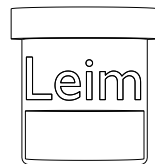

1 x Leim

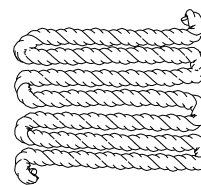

1 x Kletterseil

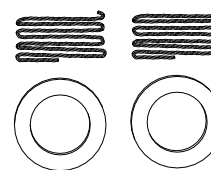

2 x Turnringe

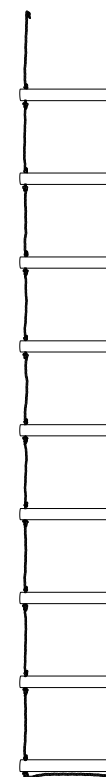

1 x Strickleiter

Zusätzlich benötigst du:

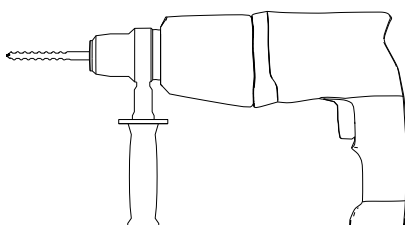

Bohrmaschine mit verschiedenen Bohraufsätzen, um die Löcher für die Wandbefestigung zu bohren.

Optional:

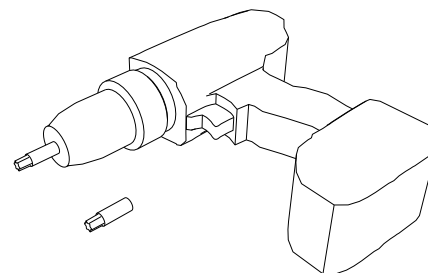

Akkuschrauber mit Torx-Aufsatz



Schritt 1

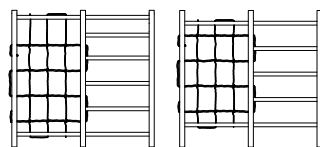

1 x Fynn

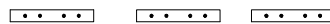

3 x Verbindungshölzer



12 x Schraube B

Verbinde zuerst die beiden bereits vormontierten Elemente mit den beigelegten Schrauben. Das klappt am einfachsten, wenn du die Sprossenwand dazu auf den Boden legst. Bitte auf einen Teppich oder eine Decke legen, damit keine Kratzer entstehen.

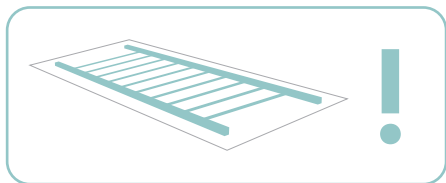

Achte bitte bei der Montage im Liegen darauf, dass die Seite mit den drei Löchern nach oben zeigt.

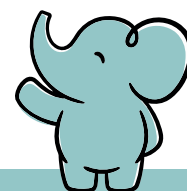
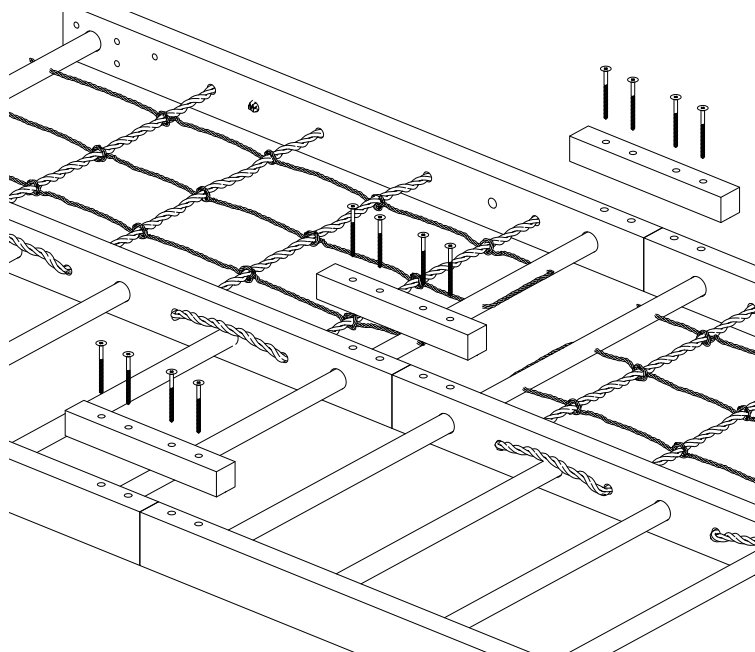
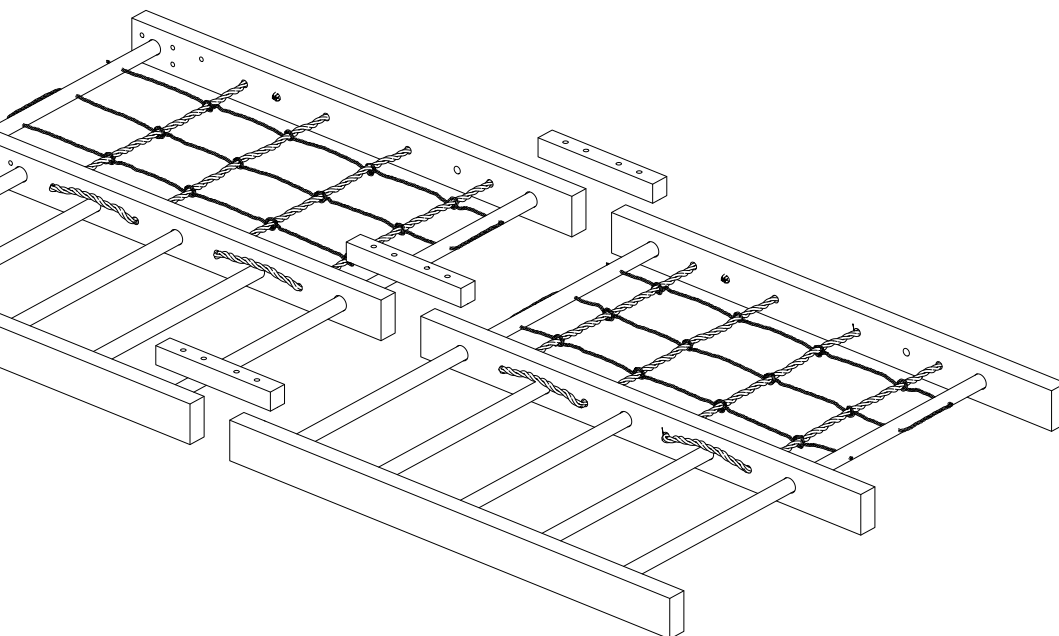

Schritt 2



2 x Montagebalken

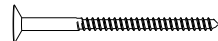

12 x Schraube B

Anbringen der Montagebalken

Zur Befestigung der Montagebalken verwende die bereits vorgebohrten Löcher. Sollten Hindernisse an deiner Wand eine andere Position erforderlich machen, kannst du den Montagebalken flexibel versetzen und die Löcher selbst bohren – am besten mit einem ca. 2 mm Holzbohrer. Platziere den oberen Montagebalken im oberen Drittel und den unteren Balken im unteren Drittel der Kletterwand für optimale Stabilität. Verwende einen dünnen Bohrer (2 oder 3 mm) für das Vorbohren.

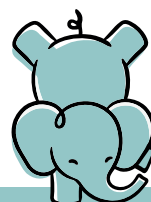
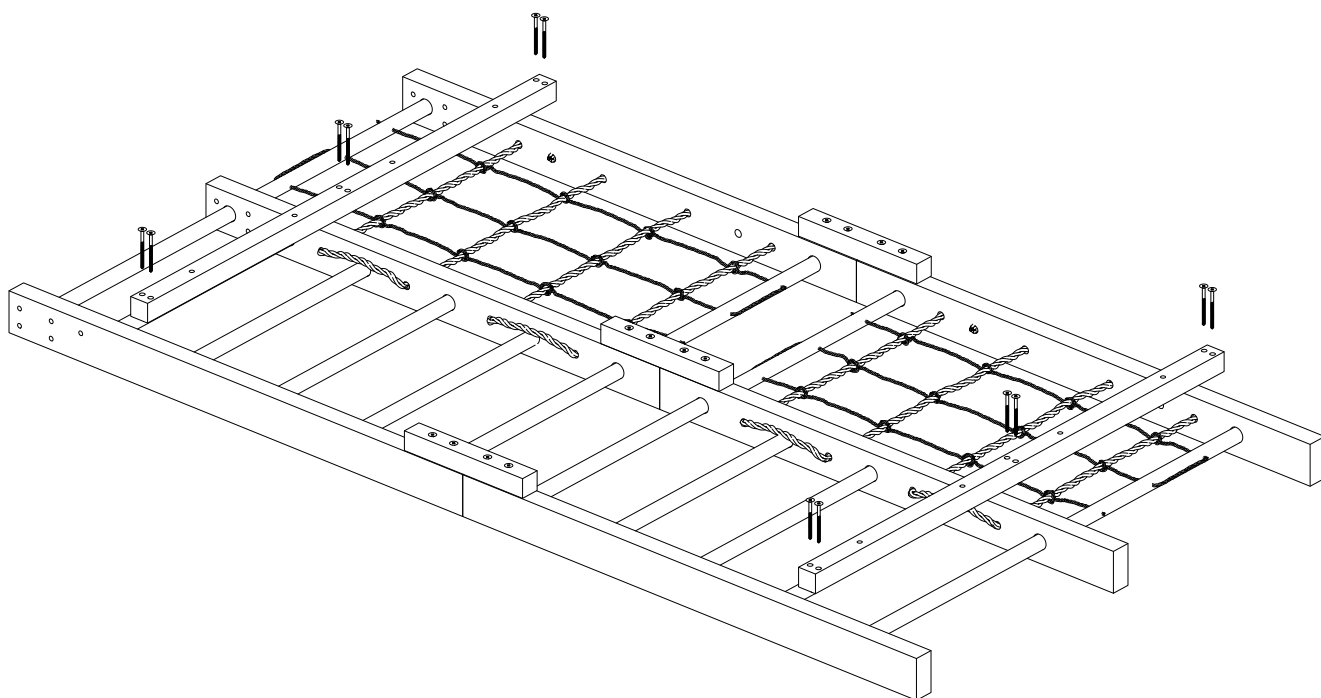

Schritt 3

 4 x Schraube C

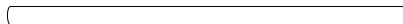
 2 x Sprossen für Überhang

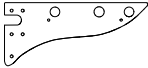
 1 x Mittelteil

Montage des Überhangs

Zuerst wird eines der Seitenteile fest an der Kletterwand befestigt. Anschließend wird das Mittelteil positioniert.

Nun wird die Stange durch das Mittelteil geschoben und in die Aussparung des bereits montierten Seitenteils eingeführt. Gib vorher etwas Holzleim in die entsprechende Bohrung, um eine stabile Verbindung zu erzielen.

Danach wird das zweite Seitenteil mit ebenfalls leicht verleimter Aussparung aufgesetzt.

 1 x Seitenteil, rechts

 1 x Seitenteil, rechts

 1 x Seitenteil, rechts

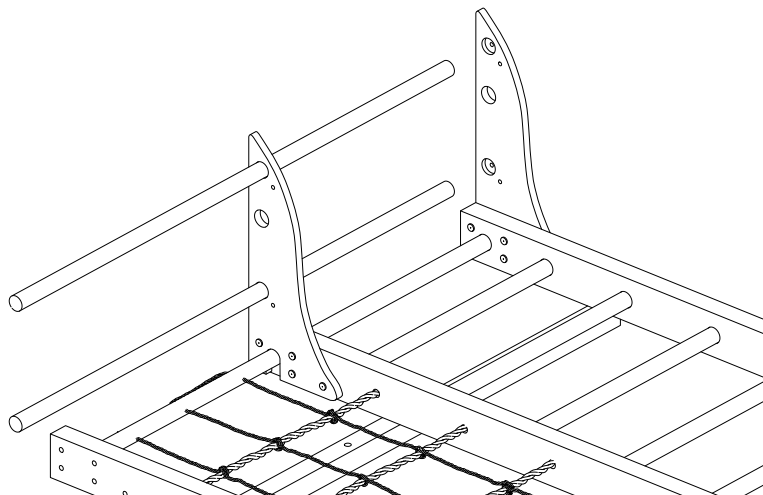

Schritt 4

 15 x Schraube A

Sobald alle Teile richtig sitzen, können die Verbindungen mit den **Schrauben & Hülsen A** verschraubt und der Überhang sicher fixiert werden.

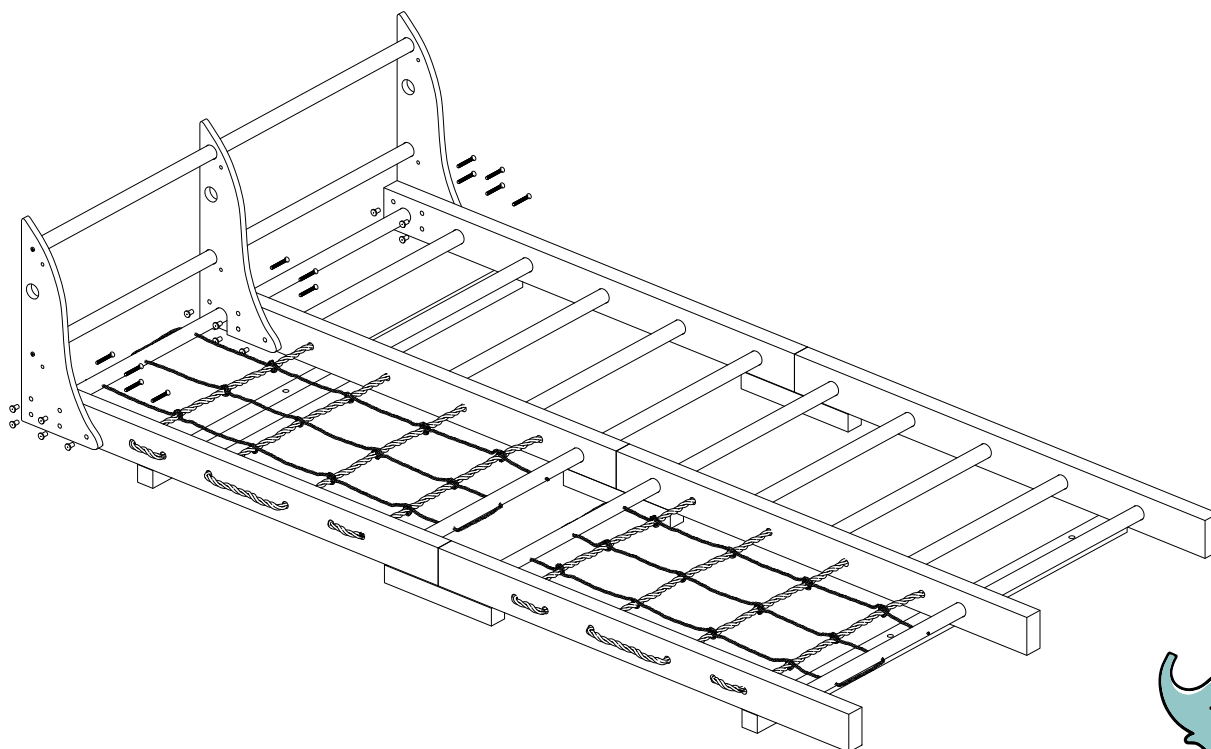

Schritt 5

8 x Schraube & Dübel **D**

Positioniere deine Fynn Kletterwand an der Wand. Bohre anschließend die Löcher entsprechend der mitgelieferten Schrauben & Dübel **D** in die Wand. Bohre direkt durch die Löcher der Montagebalken in die Zimmerwand und beachte unbedingt den Hinweis bzgl. der Dübel auf dieser Seite.

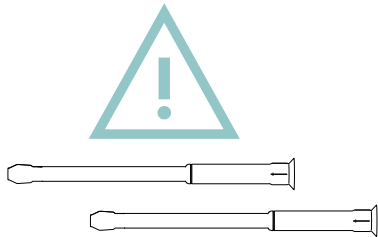
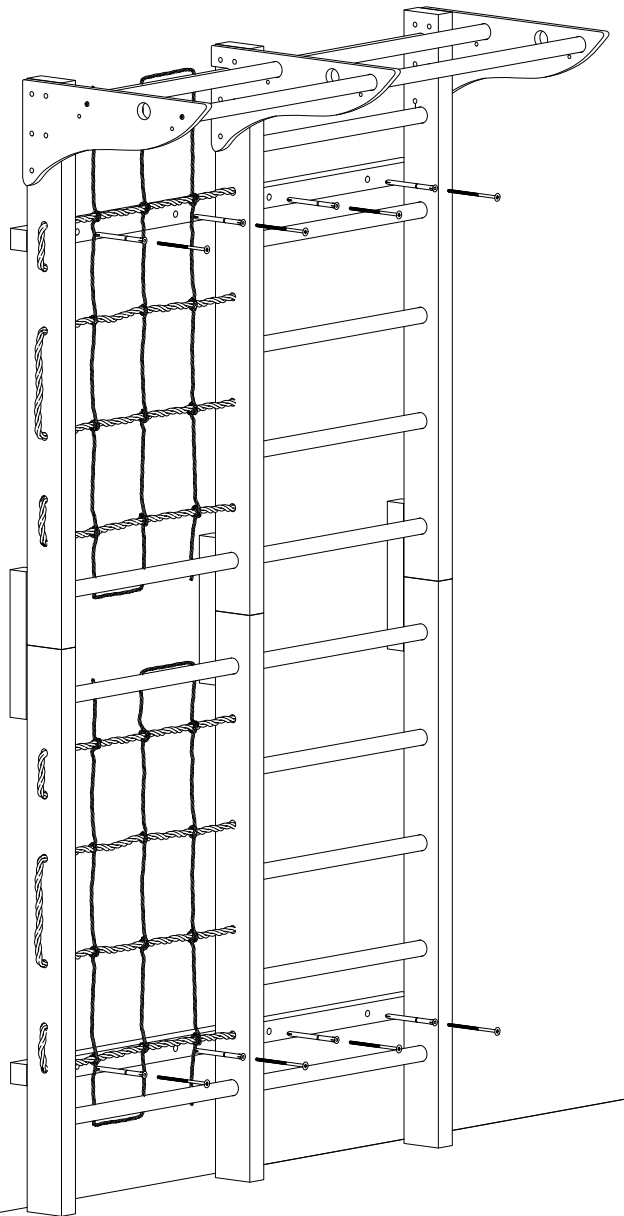

Die im Lieferumfang enthaltenen Dübel sind ausschließlich für die Anwendung in Beton- und Ziegelwänden gedacht. Solltest du die Kletterwand an einer anderen Art von Wand (wie Sandstein oder Rigips) befestigen wollen, ist es notwendig, entsprechend passende Dübel zu besorgen.

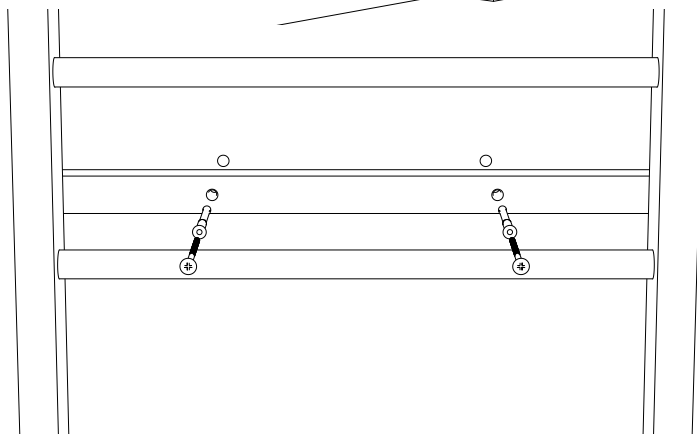

Die beiliegenden Dübel werden **nicht direkt in die Wand** eingebracht, sondern durch den Montagebalken gesteckt und **müssen mit diesem bündig abschließen**. Dadurch verankern die Dübel sowohl im Holz der Kletterwand als auch in deiner Zimmerwand.

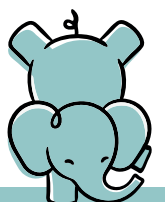

Schritt 6

Herzlichen Glückwunsch, deine Fynn Kletterwand ist einsatzbereit. Mache in das Ende des Seils einen festen Knoten und befestige es am Überhang. Falls du eine Sitzscheibe mitbestellt hast, ziehe das Seil durch die Sitzscheibe und mache dann einen Knoten. Die Turnringe werden üblicherweise an der vordersten Sprosse des Überhangs angebracht. Das abgebildete Hangeldreieck ist nicht im Lieferumfang enthalten.

Wir wünschen euch viel Spaß mit eurer Fynn Kletterwand.

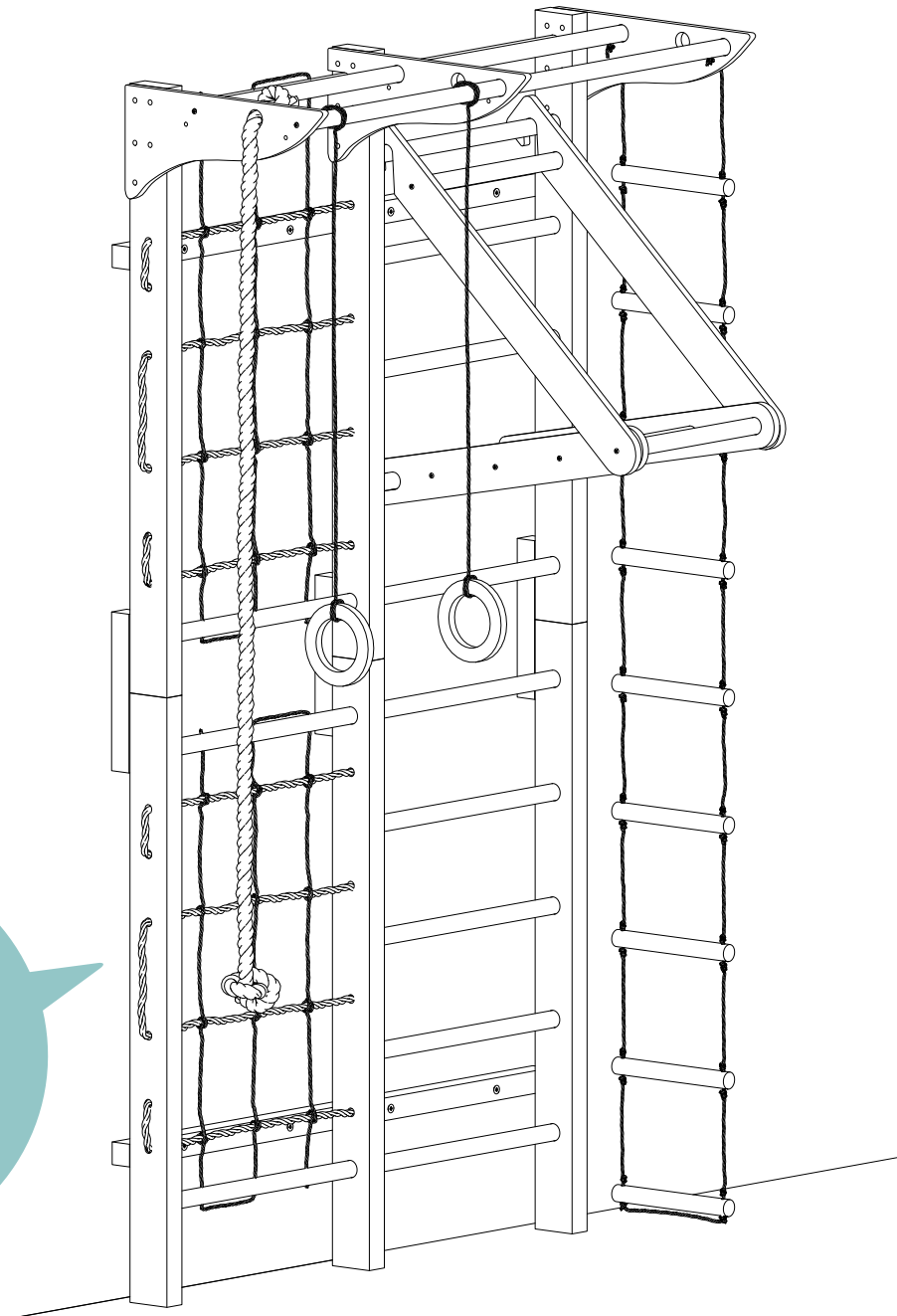

Mache einen festen Knoten am unteren Ende des Kletterseils.

Falls eine Sitzscheibe vorhanden ist, positioniere diese auf dem Knoten.

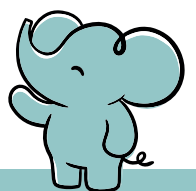



SLONI

Die besten Kletterwände für Dein Kind

Qualität trifft Design

Natürlich wollen wir nur das Beste für Dein Kind. Klettern fördert die physische und geistige Entwicklung von Kindern auf spielerische Weise. Unsere Produkte werden in liebevoller Handarbeit aus vollständig massivem Kiefern- und Buchenholz gefertigt, unbehandelt und sind selbstverständlich frei von Schadstoffen. Und wir lieben wie du gutes Design. Deshalb haben wir Sloni gegründet. Mehr erfährst du auf sloni.de.



Kletterwände



Kletterdreiecke



Boulderwände

Sloni GmbH

Maysweg 10

47918 Tönisvorst

Deutschland

Tel.: +49 2151 51 65 00

E-Mail: info@sloni.de